

Kubus

Sistema de batente de 100mm

Uf até
0.88
W/m²K



Menos é Mais

O sistema de janelas GEALAN-KUBUS® orientado para o design abre o máximo de possibilidades de design para arquitectos e, portanto, novas perspectivas. Quer seja com uma moldura 100% visível, semi-oculto ou oculto, estão criadas as condições para deixar uma boa impressão.

Mais luz e transparência através de grandes superfícies de vidro abrem novas perspectivas de design. Do interior o novo sistema surpreende pela sua concepção sem juntas, do lado exterior, a projecção rectangular sublinha a harmonia geral.

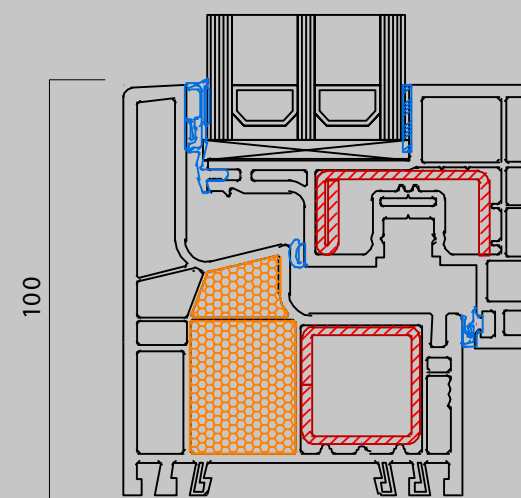



Especificações

 **Isolamento Térmico**
6 câmaras de isolamento térmico na folha e no aro.

 **Isolamento Acústico**
Redução de ruído até 45 dB.

 **Segurança**
Proteção anti-roubo com classificação RC2.

 **Estanquidade à Água**
Nível de classificação 9A.

 **Resistência ao Vento**
Nível de classificação C1.

 **Permeabilidade ao ar**
Nível de classificação 4.

 **Dimensões Máximas (2 folhas)**
Largura 0,8m
Altura 2,4m
Peso